

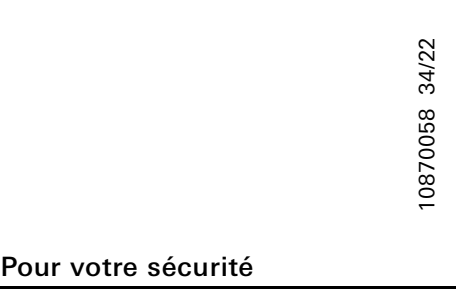

Instructions de montage et mode d'emploi

Détecteur de fumée Basic Q

1149 02



10870058 34/22

Pour votre sécurité

Le montage et le branchement des appareils électriques peuvent uniquement être effectués par des électriciens.

En cas de montage inapproprié, de graves blessures sont possibles, p. ex. par électrocution, un incendie ou des dommages matériels.

-  Elaboration de projet et montage uniquement par un spécialiste qualifié

Conformément à la norme EN 14676, l'élaboration de projet et le montage du détecteur de fumée ne peuvent être effectués que par un spécialiste qualifié.

A cette fin, Gira propose le cours en ligne "Spécialiste certifié pour les détecteurs de fumée selon DIN EN 14676" avec certification. Vous trouverez plus d'informations à ce sujet à l'adresse "akademie.gira.de".

-  **Instruction et remise du mode d'emploi**

Expliquez à l'utilisateur final ou à son représentant toutes les fonctions du produit. Le présent mode d'emploi fait partie intégrante du produit et doit être transmis à l'utilisateur final ou à son représentant puis conservé en lieu sûr.

-  **Lieux de montage non autorisés**

Le détecteur de fumée Dual Q ne convient pas à un montage dans les caravanes, les camping-cars, les embarcations, etc.

Caractéristiques de produit

Le détecteur de fumée Basic Q est un détecteur de fumée fonctionnant sur piles pour les unités d'habitation privées ou les locaux similaires aux habitations selon la norme DIN 14676. Le détecteur de fumée identifie un dégagement de fumée en temps utile et envoie un avertissement avant que la concentration de fumées ne devienne dangereuse. L'avertissement est émis via un signal acoustique.

Caractéristiques de produit

- Signal d'alarme puissant et périodique (au moins 85 dB (A))
- Détection de fumée par système photoélectrique sur le principe de la lumière diffusée
- Touche de fonction intégrée pour le test de fonctionnement
- Indication d'encrassement/de défaut

- Piles intégrées de manière permanente et non amovibles
- Q-Label

Etendue de la livraison

- 1x détecteur de fumée Basic Q
- 1x matériel de fixation
- 1x instructions de montage et mode d'emploi

Description d'appareil

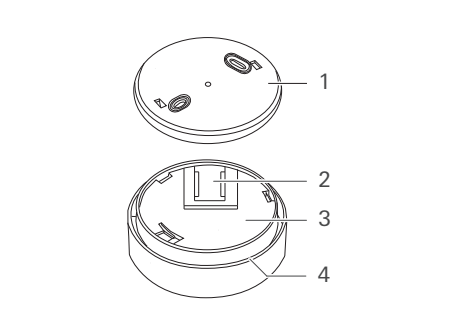

- Plaque de montage
- Languette d'activation
- Détecteur de fumée
- Ouvertures d'entrée de la fumée

Sélectionner le lieu de montage

Le lieu de montage du détecteur de fumée doit être sélectionné conformément aux prescriptions de la norme DIN EN 14676. Les principales prescriptions sont les suivantes:

- Le plus près possible du centre du plafond (distance minimale de 50 cm avec les murs, les luminaires et autres obstacles)
- Un détecteur de fumée par local (surface max. 60 m²)
- ne pas monter à proximité immédiate de sources de chaleur

-  **Description du système pour les détecteurs de fumée**

Vous trouverez des informations détaillées sur le montage selon la norme DIN EN 14676 dans la "Description du système pour les détecteurs de fumée". Cette description est disponible dans la zone de téléchargement de Gira (www.gira.de/service/download).

Protection minimale/protection optimale

Pour les appartements et maisons, on applique:

Protection minimale

- Un détecteur de fumée dans chaque chambre à coucher et chambre d'enfant et dans le couloir/la cage d'escaliers (voie d'évacuation).
- En cas de passage ouvert entre deux niveaux, le détecteur de fumée doit être monté au niveau supérieur.
- Dans les bâtiments comptant plusieurs étages, un détecteur de fumée doit être monté par étage.

Protection optimale

- Un détecteur de fumée par local et par étage
- Dans les bâtiments de grande taille, utiliser des détecteurs de fumée en réseau
- Utilisation de détecteurs spéciaux (par ex. détecteurs thermiques) dans les zones sensibles

-  **Fausse alarme**

Certains emplacements ne sont pas adaptés au montage d'un détecteur de fumée, car les conditions locales peuvent y causer des fausses alarmes multiples (par ex. en raison de travaux de soudage/brasage, de vapeurs d'eau ou de fumées de cuisine importantes ou de facteurs similaires). Vous trouverez des informations détaillées sur le montage non conforme dans la "Description du système pour les détecteurs de fumée".

Montage du détecteur de fumée

Monter le détecteur de fumée comme décrit ci-dessous.

- Monter la plaque de montage.
- Activer le détecteur de fumée.

Activation/désactivation

La languette d'activation est dotée en usine d'une protection contre l'enfoncement. Retirer la protection et enfoncer la languette d'activation (grise) complètement dans le logement. Le détecteur de fumée est ensuite activé.

La désactivation s'effectue dans l'ordre inverse.

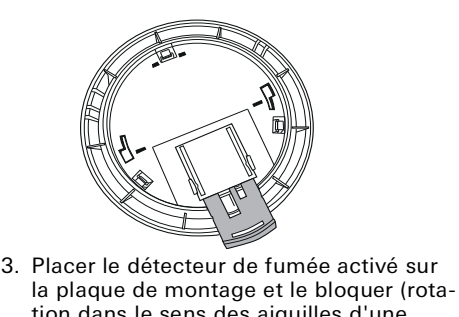

- Placer le détecteur de fumée activé sur la plaque de montage et le bloquer (rotation dans le sens des aiguilles d'une montre). Le démontage s'effectue dans l'ordre inverse.
- Procéder au test de fonctionnement (voir "Test de fonctionnement").

-  **Position de montage**

Le détecteur de fumée peut uniquement être monté dans une certaine position. La plaque de montage est dotée d'une broche d'arrêt à cet effet. Cette broche assure la bonne fixation du détecteur de fumée.

La languette d'activation doit impérativement être enfoncée dans le détecteur de fumée avant la fixation. Si ce n'est pas le cas, le détecteur de fumée peut se bloquer sur la plaque de montage et nécessiter une force très importante pour le retirer.

Touche de fonction

Le détecteur de fumée Basic Q dispose d'une touche de fonction (grise) facilement accessible.

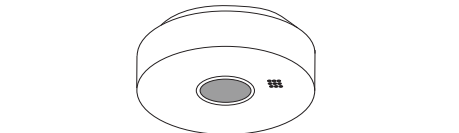

Les actions suivantes peuvent être déclenchées:

- Test de fonctionnement

Test de fonctionnement

Les règles suivantes s'appliquent au test de fonctionnement:

- Après la première installation

- Après chaque alarme, opération de maintenance et signal de défaut

-  **Risque de lésions auditives durables en raison de la puissance du signal**

Lors du test de fonctionnement, la puissance du signal (au moins 85 dB (A)) peut entraîner une lésion durable de l'audition (par ex. acouphènes). Lors du test de fonctionnement, gardez le détecteur de fumée à une distance d'au moins 50 cm.

Effectuer un test de fonctionnement

Effectuer le test de fonctionnement comme suit:

- Maintenir la touche de fonction enfoncée pendant env. 4 s. Un signal acoustique puissant est émis et l'anneau lumineux clignote.
- Relâcher la touche de fonction.
- Si le test de fonctionnement est réussi, appuyer brièvement sur la touche de fonction, jusqu'à extinction du signal acoustique et de l'anneau lumineux.

-  **Echec du test de fonctionnement**

Remplacer immédiatement le détecteur de fumée si le test de fonctionnement échoue deux fois de suite. Les détecteurs de fumée hors d'état de fonctionnement ne doivent pas être montés.

-  **Les détecteurs de fumée sauvent des vies**

Tenez compte de ce qui suit lors de l'utilisation des détecteurs de fumée:

- Utiliser uniquement des détecteurs de fumée conformes à la norme DIN EN 14604.
- Ne jamais couvrir durablement les détecteurs de fumée, poser d'autres objets par dessus ou les peindre.
- Ne jamais monter de détecteurs de fumée hors d'état ou en mauvais état de fonctionnement.

Signaux de fonctionnement et d'alarme

Signal acoustique	Anneau lumineux	Signification
Puissant signal ac. intermittent	Clignote rapidement	Alarme incendie locale
Signal ac. court (intervalles de 30 s)	Clignote en décalage avec le signal ac.	Défaut/encrassement
Signal ac. court (intervalles de 30 s)	Clignote en parallèle avec le signal ac.	Piles faibles
Puissant signal ac. intermittent	S'allume brièvement	Test de fonctionnement

* Remplacer le détecteur dans un délai de 30 jours.

Acquitter une alarme/fausse alarme

Si le détecteur de fumée a déclenché une alarme et qu'on établit par la suite qu'il s'agit d'une fausse alarme, le signal d'alarme peut être acquitté par un appui sur la touche de fonction. Assurez-vous ensuite

d'éliminer la cause de la fausse alarme.

Entretien et maintenance

Procédez régulièrement à l'entretien et à la maintenance de votre détecteur de fumée pour assurer sa pleine fonctionnalité.

Entretien

Essayez régulièrement le détecteur de fumée avec un chiffon humide (pas mouillé!). Vous pouvez également éliminer la poussière dans le détecteur de fumée à l'aide d'un aspirateur adapté (puissance minimale).

Maintenance

-  **Maintenance et obligation de maintenance**

La norme EN 14676 impose une obligation de maintenance pour les détecteurs de fumée. Cette maintenance doit être effectuée par un spécialiste qualifié. Tenez compte de ce qui suit: Le non-respect de l'obligation de maintenance peut annuler la couverture d'assurance en cas d'incendie.

-  **Manuel de maintenance pour le détecteur de fumée**

Gira propose un "Manuel de maintenance pour détecteur de fumée" dans sa zone de téléchargement. Vous y trouverez toutes les données importantes pour la première installation et la maintenance ultérieure.

Travaux de rénovation

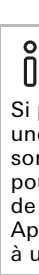
-  **Travaux de rénovation**
- Si possible, montez le détecteur de fumée une fois que tous les travaux de rénovation sont achevés. Si cela est impossible, vous pouvez également démonter le détecteur de fumée pendant la durée des travaux. Après l'achèvement des travaux, procédez à un test de fonctionnement.

Résolution des pannes

Problème	Solution
Aucun signal n'est émis pendant le test de fonctionnement	Contrôler la languette d'activation
Fausse alarmes fréquentes	Rechercher des sources de parasites sur le site de montage <p>Nettoyer le détecteur de fumée</p>

Elimination

Le détecteur de fumée doit être éliminé à la date mentionnée sur l'étiquette de l'appareil ou lorsque les piles sont usées.

-  Danger Danger d'explosion en cas d'enlèvement par force de la pile!

La pile du détecteur de fumée **n'est pas** interchangeable. En cas d'enlèvement par force de la pile de l'appareil, une explosion peut se produire en cas de détérioration. Le détecteur de fumée doit toujours être éliminé complet.

-  Le détecteur de fumée Gira est un appareil électrique et électronique au sens de la directive UE 2002/96/CE.

L'appareil a été développé et fabriqué en utilisant des matériaux et composants de haute qualité. Ceux-ci sont recyclables et réutilisables. Informez-vous à propos des stipulations légales valables dans votre pays concernant la collecte séparée des anciens appareils électriques/électroniques. Ces appareils n'ont pas leur place dans les déchets ordinaires. L'élimination correcte des anciens appareils protège l'environnement et les personnes de conséquences négatives éventuelles.

Caractéristiques techniques

Alimentation:	piles du détecteur de fumée
Durée de vie de la pile:	jusque 10 ans (après activation)
Signal d'alarme acoustique:	au moins 85 dB (A)
Affichage optique:	anneau lumineux (LED rouge)
Température de service:	-5 °C à +55 °C
Température de stockage:	-20 °C à +65 °C
Hauteur de montage:	max. 4,50 m
Degré de protection:	IP 42
Dimensions du boîtier:	110 x 40 mm (Ø x h)
Poids:	env. 250 g
Elimination dans le respect de l'environnement:	points de collecte légaux

Déclaration des performances

La déclaration des performances selon le règlement (CE) n° 765/2008, le règlement (UE) n° 305/2011 est disponible dans la zone de téléchargement du site internet Gira (gira.de/Konformitaet) ou directement via le catalogue en ligne sous le produit (katalog.gira.de).

Garantie

La garantie est octroyée dans le cadre des dispositions légales concernant le commerce spécialisé. Veuillez remettre ou envoyer les appareils défectueux port payé avec une description du défaut au vendeur compétent pour vous (commerce spécialisé/installateur/revendeur spécialisé en matériel électrique). Ceux-ci transmettent les appareils au Gira Service Center.

-  **Label de qualité Q-Label et garantie**
- Le Q-Label n'affecte pas la garantie légale.

Gira

Gira
Giersiepen GmbH & Co KG
Systèmes d'installation électrique
P.O. Box 1220
42461 Radevormwald
Tél. +49 (0) 2195 602 - 0
Fax +49 (0) 2195 602 - 191
info@gira.de
www.gira.de