

Station d'appartement vidéo pour
montage apparent 7

GIRA

Instructions de
montage et de
mise en service

Uniquement réservé à l'électricien

Table des matières

Caractéristiques du produit	4
Propriétés	4
Volume de livraison	4
Accessoires	4
Description des appareils	5
Description des appareils — Détail ..	5
Montage de la station d'appartement	6
Câblage du bornier	6
Montage mural	7
Démontage de la station d'appartement ..	9
Masque de saisie	10
Première mise en service	11
Phase d'initialisation	11
Premiers pas — La configuration de base	12
Réglages	14

Fonctions	16
Caméras	16
Mémoire d'images	18
Appels de porte	20
Appels internes	21
Appels d'étage	23
Actions de commutation	24
Gestion des favoris	25
Autorisation prise d'appel interne autom.	26
Autorisation ouvre-porte automatique	27
Appareil	28
Activation du verrouillage d'écran 30 s	28
Mélodies d'appel et tonalités de touches	29
Paramètres de l'appareil	30
Protection par code PIN	33
Mise à jour	34
Protection des données	35
Réinitialiser les réglages	36

Informations	37
Version du système	37
Convention de licence	37
Mentions légales	37
Coordonnées	37
Carte microSD	38
Informations générales	38
Introduction de la carte microSD	40
Retrait de la carte microSD	40
Caractéristiques techniques	41
Garantie	42

Caractéristiques du produit

La station d'appartement vidéo pour montage apparent 7 du système de communication de porte Gira est une unité complètement préassemblée avec écran couleur TFT de 17,78 cm (= 7") et une confortable fonction mains libres. La commande s'effectue via l'écran tactile et les cinq touches de commande capacitatives. Pour la commande, un simple effleurement est suffisant. L'actionnement réussi des touches peut être signalé, en option, grâce à une tonalité d'acquiescement désactivable ainsi que grâce à une confirmation tactile optionnelle (vibration).

Propriétés

- Façade entièrement vitrée à fonction tactile
- Touches capacitatives
- Montage mural avec ou sans boîte d'encastrement
- Montage avec socle pour installation sur meubles (uniquement avec accessoires)

Contenu de la livraison

- 1 x station d'appartement Vidéo AP 7
- 1 x instructions de montage et de mise en service
- 1 x mode d'emploi

Contrôlez que le contenu de l'emballage est complet et intact. En cas de réclamation, voir « Garantie ».

Accessoires

- Socle Station d'appartement Vidéo pour montage apparent 7 (réf. 1282 ..)
- Alimentation en tension pour communication de porte DC 24 V 300 mA (réf. 1296 00)
- Alimentation en tension pour communication de porte DC 24 V 700 mA (réf. 2570 00)



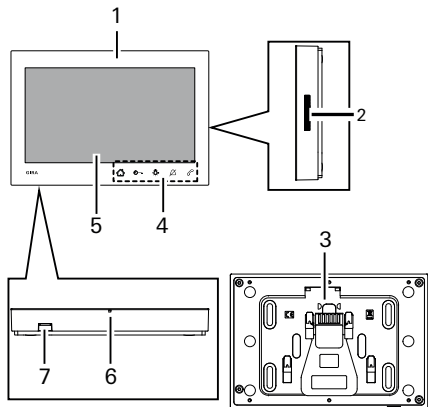

Description de l'appareil

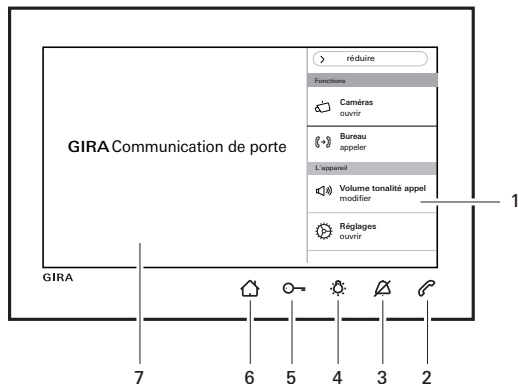

- 1 Station d'appartement Vidéo AP 7
- 2 Ouverture de haut-parleur
- 3 Plaque de montage, y compris bornier
- 4 Touches de commande, capacitives
- 5 Écran à fonction tactile
- 6 Ouverture de microphone
- 7 Insert pour carte mémoire

Description de l'appareil – Détail



- 1 Barre de menu, possibilité d'afficher/réduire
- 2  Prendre et terminer l'appel de porte
- 3  Activer/désactiver la sonnerie
- 4  Allumer la lumière
- 5  Ouvrir la porte
- 6  Activer ou désactiver l'écran.
En cas de navigation dans le menu : retour à l'écran principal.
- 7 Écran à fonction tactile

Montage de la station d'appartement

Alimentation en tension supplémentaire

Le bloc d'alimentation EN 61558 doit être conforme dans le cadre d'un raccordement d'une alimentation en tension supplémentaire.

En outre, un courant de court-circuit < 1,5 A doit être garanti.

Ne pas ponter les bornes BUS et AS !

Les bornes BUS et AS ne doivent pas être pontées. La station d'appartement détecte automatiquement si une alimentation en tension supplémentaire est raccordée.

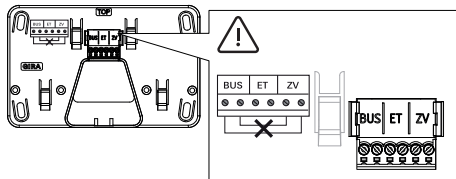

Câblage du bornier

Câbler le bornier comme suit :

- Bornes BUS pour bus à 2 fils,
- Bornes AS pour une alimentation en tension supplémentaire nécessaire (à partir de trois stations d'appartement vidéo pour montage apparent 7 avec appel en parallèle, une alimentation en tension supplémentaire est nécessaire pour chaque appareil),
- Bornes ET pour le bouton-poussoir d'appel d'étage.

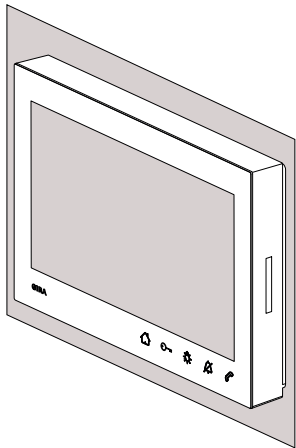

Les types de montage suivants sont disponibles :

- Montage mural. La plaque de montage permet de recouvrir une boîte d'encastrement existante ou un boîtier pour paroi creuse.
- Montage avec socles pour installation sur meubles (voir « Accessoires »).

Le montage mural est décrit ci-dessous.

Pour le montage avec socles, voir les instructions de montage séparées.

Montage mural



Indication de montage

Hauteur de montage recommandée : 1,60 m à 1,70 m (centre de l'écran).

Assurez-vous que la surface du mur est plane. Dans le cas contraire, la plaque de montage risque de se déformer au cours du montage. Ceci risque d'empêcher l'insertion correcte de la station d'appartement sur la plaque de montage.

Montage de la station d'appartement

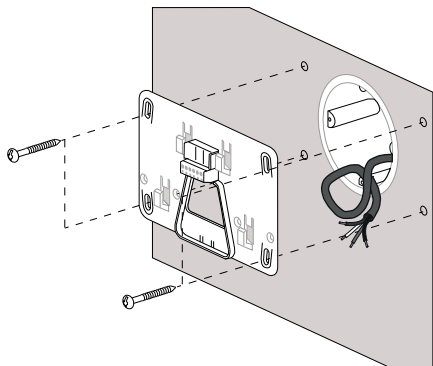

1. Repérer les trous de perçage (pour quatre vis à tête bombée Ø 4 mm), les percer et les cheviller.
Déterminer l'emplacement de montage de manière à centrer la plaque de montage au-dessus de la sortie de câble.
2. Fixer la plaque de montage au mur.
3. Dénuder le câble d'alimentation et câbler le bornier.
Ranger les conducteurs excédentaires.
4. Poser la station d'appartement sur la plaque de montage et la pousser vers le bas jusqu'à ce qu'elle s'encliquette de manière audible (clic) et perceptible.

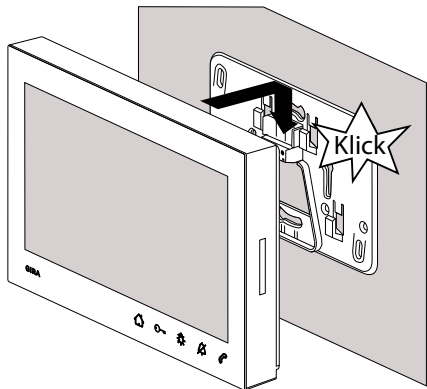

Démontage de la station d'appartement

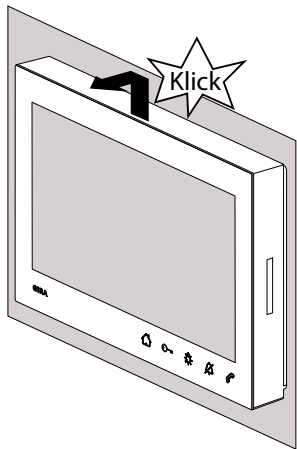

Séparer la station d'appartement de la plaque de montage comme suit.

1. Maintenir la station d'appartement des deux mains de manière à ce que les pouces soient posés sous le boîtier et que les autres doigts soutiennent la station d'appartement sur les côtés.
2. Pousser fortement la station d'appartement vers le haut avec les deux pouces jusqu'à ce qu'elle se détache de l'encliquetage de manière audible (clic) et perceptible.
3. Séparer la station d'appartement de la plaque de montage.

Masque de saisie

A

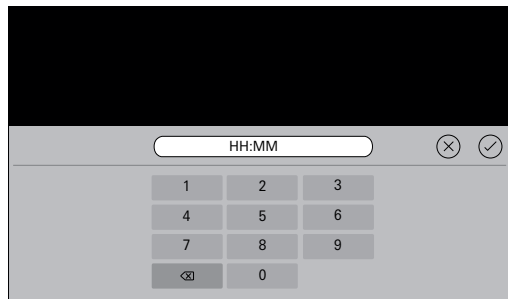

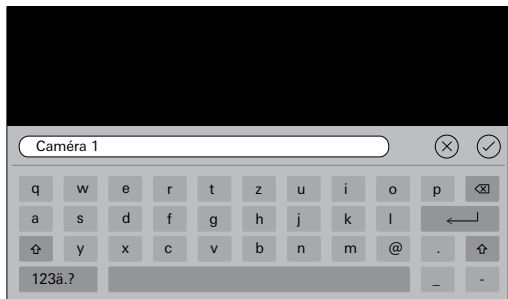

B



La station d'appartement Vidéo AP 7 possède deux masques de saisie :

- Masque de saisie numérique (A) pour entrer la date et l'heure.
- Masque de saisie alphabétique (B) pour entrer les désignations.

Pour toute modification, cliquer dans le champ de texte correspondant. L'effacement des chiffres s'effectue avec . Ce faisant, chaque chiffre ou lettre est effacé individuellement.

La nouvelle entrée est confirmée avec .

En appuyant sur , la nouvelle entrée est rejetée et la valeur ou le nom précédent reste inchangé.

Première mise en service

Après avoir installé tous les appareils (stations de porte et d'appartement, appareil de commande, etc.), vous pouvez mettre le système de communication de porte en service.



Mise en service du système de communication de porte

La mise en service du système ainsi que les principales procédures de mise en service sont décrites dans le mode d'emploi système (joint à l'appareil de commande correspondant ou téléchargeable sous www.download.gira.de).

Phase d'initialisation

Une fois l'alimentation en tension activée, appuyer sur  et activer l'écran pour les réglages de base. Avec une alimentation en tension supplémentaire, l'écran des réglages de base est automatiquement affiché.

Première mise en service

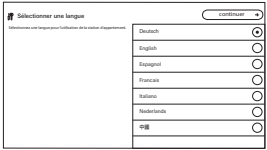
- 

1. Sélectionner une langue
- 

2. Convention de licence
- 

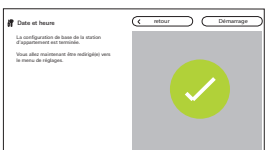
3. Date et heure
- 

4. Date et heure

Premiers pas – Réglages de base

- Régler la langue de l'écran et de menu.
Réglage d'usine : allemand
- Lire et accepter la convention de licence. Pour ce faire, dérouler le texte de la licence vers le bas, confirmer puis appuyer sur « accepter ». Sans acceptation du texte de la licence, la station d'appartement Vidéo AP 7 ne pourra pas être mise en service.
- Sélectionner le format et régler la date.
Sélectionner le format de l'heure (12 ou 24 heures) et régler l'heure puis appuyer sur « continuer ».
- Appuyer sur « Démarrage ». La configuration de base est terminée. Le menu de réglage s'ouvre et vous pouvez alors effectuer d'autres réglages relatifs à la mise en service.

Réglages

Une fois les réglages de base achevés, le menu de réglage apparaît automatiquement.

Dans le cas contraire :

1. Activer le mode de programmation (appuyer pendant 3 s sur la touche « Prog. syst. » de l'appareil de commande).
2. Appuyer sur  et sélectionner « Réglages ouvrir » dans la barre de menu. Pour naviguer dans le menu de réglage, le faire défiler avec le doigt.

Tous les réglages indiqués ci-dessous se réfèrent uniquement au mode de programmation du système activé (identifiable au titre « Mode de programmation du système » à côté de ).

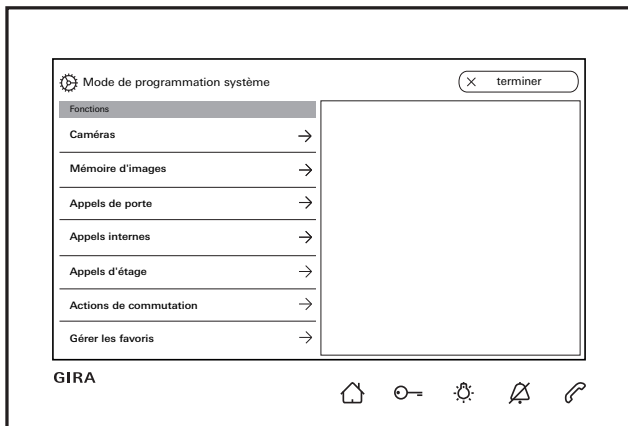

Affecter la station d'appartement et la station de porte

L'affectation des touches d'appel doit être réalisée à l'aide de la touche d'éclairage de la station d'appartement conformément au manuel du système.

Zone	Sélection	Réglages
Fonctions	Caméras	Activer manuellement les caméras et paramétrer le moment de mise hors service. Afficher et renommer les caméras. Régler la luminosité, le contraste, la couleur et la fréquence des caméras.
	Mémoire d'images	Autoriser la mémoire d'images. Activer la prise de vue à l'appel de porte. Sélectionner le nombre d'images à l'appel de porte et régler la pause entre les prises de vue.
	Appels de porte/appels internes/appels d'étage	Afficher et renommer les appels. Sélectionner des mélodies d'appel ou les remplacer par des mélodies d'appel personnelles. Rétablir la mélodie d'appel par défaut. Appel interne uniquement : ajouter un nouvel appel interne.
	Actions de commutation	Ajouter, renommer ou supprimer de nouvelles actions de commutation.
	Gérer les favoris	Afficher ou bloquer et paramétrer le favori.
	Autoriser la prise d'appel interne autom.	Valider la fonction pour l'utilisateur.
	Autoriser l'ouvre-porte automatique	Valider la fonction pour l'utilisateur.
Appareil	Activer le verrouillage d'écran 30 s	Activer pour nettoyer l'écran.
	Mélodies d'appel et tonalités de touches	Écouter ou remplacer les mélodies d'appel par des mélodies personnelles. Rétablir la mélodie d'appel par défaut. Activer/désactiver les tonalités de touches. Régler le type et le niveau sonore.
	Paramètres d'appareil	Activer la résistance. Paramétrer les réglages d'écran (écran principal et luminosité). Activer ou désactiver la vibration et l'intensité de vibration des touches, sélectionner la langue d'écran et de menu, et régler la date et l'heure.
	Protection par code PIN	Autoriser la protection par code PIN. Activer la saisie du code PIN et saisir le code PIN.
	Mise à jour	Autoriser la fonction de mise à jour et effectuer une mise à jour.
	Sauvegarde des données	Autoriser et exécuter la protection des données, la restauration des données et la sauvegarde de la mémoire d'images.
	Réinitialiser les réglages	Supprimer les caméras, réinitialiser les affectations d'appel, restituer les réglages d'usine.
Informations	Version système	Des informations sur la version du micrologiciel et du matériel, l'adresse de bus et l'état de l'index s'affichent ici. En outre, le texte de la convention de licence et les avis juridiques sont mentionnés ici. La convention de licence peut être mémorisée sur une carte microSD. Les coordonnées de la ligne d'assistance technique Gira sont enregistrées ici et peuvent être remplacées par les propres coordonnées.
	Texte de licence	
	Avis juridiques	
	Coordonnées saisies	

Fonctions

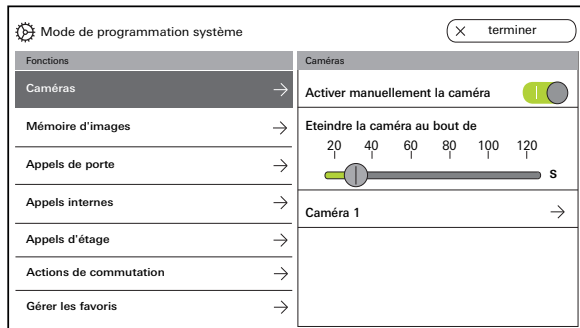

Caméras

Au maximum 20 caméras de la station d'appartement AP Vidéo 7 peuvent être affectées et renommées.

Activer manuellement la caméra

Vous pouvez décider ici si l'utilisateur peut activer manuellement la caméra affectée. Si la fonction est désactivée, l'image de caméra ne se déclenche automatiquement qu'en cas d'appel de porte.

Désactiver la caméra après

Le curseur permet de régler la durée (de 20 à 120 s) d'affichage de l'image de caméra lorsque la caméra est activée manuellement.

Réglage d'usine : 30 s

Renommer les caméras

1. Sélectionner la caméra et taper sur le champ portant son nom. Le masque de saisie pour le changement de nom apparaît.
2. Modifier le nom via le masque de saisie et confirmer avec .

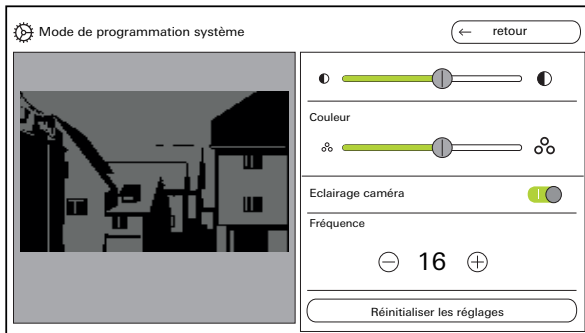
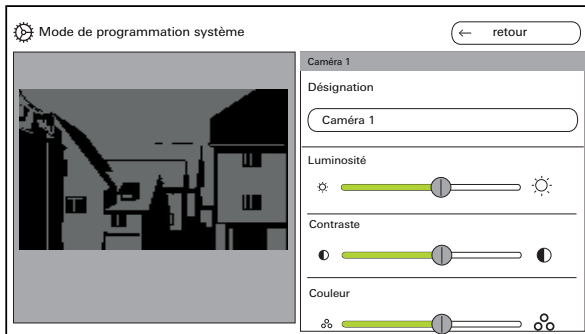

Régler les caméras

Régler « Luminosité », « Contraste », « Couleur » et « Fréquence » avec le curseur correspondant. La valeur réglée est automatiquement mémorisée.



Réglages pour plusieurs stations d'appartement Vidéo AP 7 et caméras couleur

Les réglages « Luminosité », « Contraste », « Couleur » et « Fréquence » ne s'appliquent qu'à la connexion de la station d'appartement Vidéo AP 7 active à la caméra couleur. Cela signifie qu'en présence de plusieurs stations d'appartement ou caméras, les paramètres sont réglés individuellement pour chaque caméra à chaque station d'appartement.

Allumer ou éteindre l'éclairage de la caméra.

Régler la fréquence en vue du réglage fin du signal vidéo.

Réinitialiser les réglages n'efface que les réglages de caméra. Aucune affectation n'est effacée.

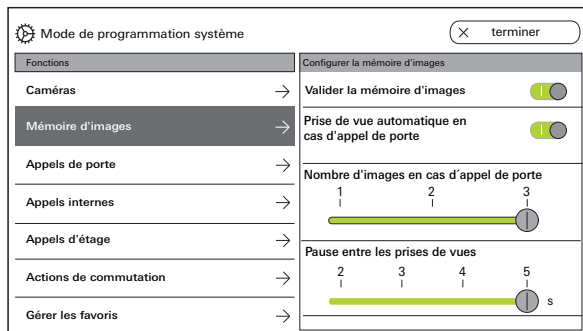

Mémory d'images

o Réglementation sur la protection des données

Veillez noter que dans l'UE, l'observation de l'espace public au moyen de techniques opto-électroniques et le stockage des données ainsi collectées sont soumis aux dispositions du règlement général sur la protection des données (RGPD) ainsi qu'aux autres lois nationales (en Allemagne en particulier : § 4 BDSG) et que leur licéité dépend de différentes conditions légales spécifiques. Les réglementations nationales applicables, notamment en matière de protection des données, doivent également être prises en compte hors de l'UE.

Autorisation de la mémoire d'images

Autoriser ou bloquer la mémoire d'images via l'interrupteur.

Réglage d'usine : validé

Lorsque cette fonction est autorisée, la mémoire d'images est accessible à l'utilisateur dans le menu de réglage et dans la barre de menu.

Réglage de la mémoire d'images

Sélectionner « Mémoire d'images » et régler les paramètres suivants :

- Activer la prise de vue automatique à l'appel de porte.
- Nombre d'images (1 à 3) à l'appel de porte
- Pause entre les prises de vue (2 à 5 s)

Tenez compte de ce qui suit :

la mémoire d'images interne de la station d'appartement peut contenir au maximum 200 images. Par conséquent :

1 image par appel = max. 200 appels de porte enregistrables

3 images par appel = max. 66 appels de porte enregistrables

L'image 201 écrase automatiquement l'image 1, l'image 202 écrase automatiquement l'image 2, etc.

Dès que 170 images sont stockées dans la mémoire d'images, un message apparaît pour enregistrer et/ou supprimer les images en externe.

Dans le cas de l'image 200, le message indique que chaque image de la mémoire d'images sera désormais écrasée.



Comportement d'archivage

Les prises de vue sont enregistrées dans la mémoire d'images interne de la station d'appartement.

Si la « Prise de vue automatique en cas d'appel de porte » est activée, les nouvelles images sont automatiquement archivées en cas de refus d'un appel de porte.

Pour un appel de porte accepté ou en cas d'actionnement de la touche ouvre-porte, les images ne sont pas automatiquement enregistrées dans la mémoire d'images interne.

Suppression des images

Vous pouvez supprimer ici définitivement toutes les images de la mémoire d'images.

Cela n'est pas valable pour des images éventuellement enregistrées sur la carte microSD. Ces images doivent être effacées séparément sur le PC.

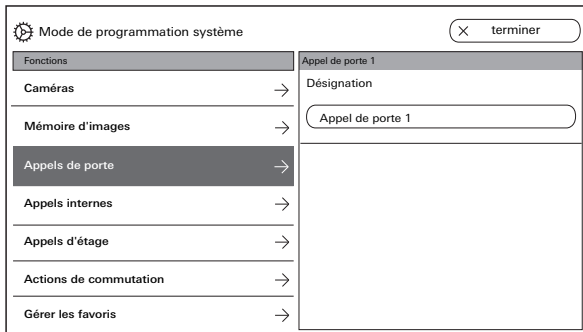

Appels de porte

Un maximum de 24 appels (appels de porte, appels internes ou appels d'étage) de la station d'appartement vidéo pour montage apparent 7 peuvent être affectés et gérés. Prenez-y garde lors de l'affectation des types d'appel.

Renommer des appels de porte

1. Sélectionner un appel de porte et taper sur le champ portant son nom. Le masque de saisie pour le changement de nom apparaît.
2. Modifier la désignation via le masque de saisie et confirmer avec  (exemple : appel de porte 1 -> porte d'entrée).

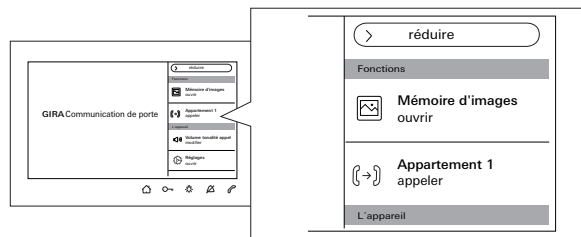
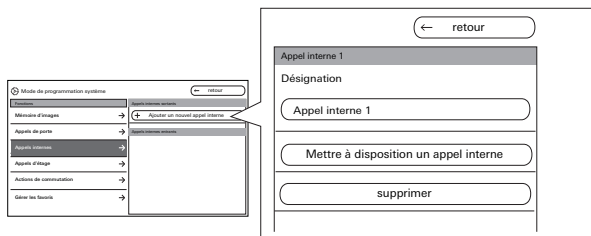



Appels internes

Un maximum de 24 appels (appels de porte, appels internes ou appels d'étage) de la station d'appartement vidéo pour montage apparent 7 peuvent être affectés et gérés. Prenez-y garde lors de l'affectation des types d'appel.

En ce qui concerne les appels internes, on distingue :

- Les appels internes sortants (de la station d'appartement AP Vidéo 7 vers une autre station d'appartement) et
- les appels internes entrants (d'une autre station d'appartement vers la station d'appartement AP Vidéo 7)

Affecter un appel interne

1. Sélectionner « Ajouter un nouvel appel interne ».
2. Appuyer sur « Mettre à disposition appel interne » : une longue tonalité d'acquiescement se fait entendre.
3. Appuyer sur la station d'appartement cible  et maintenir la pression jusqu'à ce qu'une brève tonalité d'acquiescement se fasse entendre.
4. Relâcher  ; une longue tonalité d'acquiescement se fait entendre. Les deux stations d'appartement sont alors interconnectées.

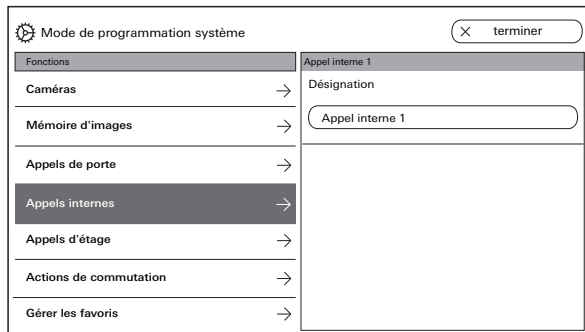

Renommer un appel interne

1. Sélectionner l'appel interne et taper sur le champ portant son nom. Le masque de saisie pour le changement de nom apparaît.
2. Modifier la désignation via le masque de saisie et confirmer avec  (exemple : appel interne 1 -> bureau).

La mélodie d'appel ne peut être échangée que pour les appels internes entrants contre l'une des dix mélodies d'appel disponibles.

Supprimer un appel interne

1. Sélectionner un appel interne sortant ou entrant.
2. Appuyer sur « supprimer » : l'appel interne sélectionné est alors définitivement supprimé.



Appel interne sortant

L'appel interne sortant doit également être supprimé sur la station d'appartement à laquelle l'appel interne a été affecté.

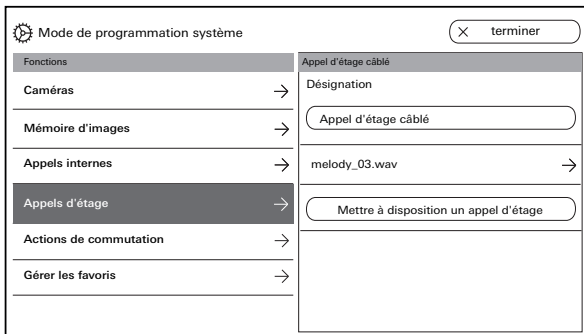

Appels d'étage

Un maximum de 24 appels (appels de porte, appels internes ou appels d'étage) de la station d'appartement vidéo pour montage apparent 7 peuvent être affectés et gérés. Prenez-y garde lors de l'affectation des types d'appel.

Mettre à disposition un appel d'étage et sélectionner une mélodie d'appel

1. Sélectionner l'appel d'étage et cliquer sur « Mettre à disposition un appel d'étage ». L'appel d'étage est affecté.
2. Cliquer dans le champ de la mélodie d'appel actuelle et la remplacer par l'une des dix mélodies d'appel disponibles.

Renommer un appel d'étage

1. Sélectionner un appel d'étage et taper sur le champ portant son nom. Le masque de saisie pour le changement de nom apparaît.
2. Modifier la désignation via le masque de saisie et confirmer avec  (exemple : appel d'étage câblé -> porte d'appartement).

Mode de programmation système		← retour
Fonctions	Actions de commutation	
Caméras →	+ Ajouter nouv. action de commutation	
Mémoire d'images →		
Appels de porte →		
Appels internes →		
Appels d'étage →		
Actions de commutation →		
Gérer les favoris →		

Mode de programmation système		← retour
Fonctions	Action de commutation 1	
Caméras →	Désignation	
Mémoire d'images →	Action de commutation 1	
Appels de porte →	Affecter l'action de commutation	
Appels internes →	supprimer	
Appels d'étage →		
Actions de commutation →		
Gérer les favoris →		

Actions de commutation

Au maximum 10 actions de commutation dans la station d'appartement vidéo pour montage apparent 7 peuvent être créées et renommées.

Ajouter et assigner une nouvelle action de commutation

1. Sélectionner l'action de commutation et cliquer sur « Ajouter nouv. action de commutation ».
2. Activer le mode de programmation de l'actionneur de commutation.
3. Cliquer sur « Affecter l'action de commutation » et assigner l'action de commutation à un actionneur de commutation.

Renommer une action de commutation

1. Sélectionner l'action de commutation et taper sur le champ portant son nom. Le masque de saisie pour le changement de nom apparaît.
2. Modifier la désignation via le masque de saisie et confirmer avec .

Supprimer une action de commutation

1. Sélectionner l'action de commutation.
2. Appuyer sur « supprimer » : l'action de commutation sélectionnée est alors définitivement supprimée.

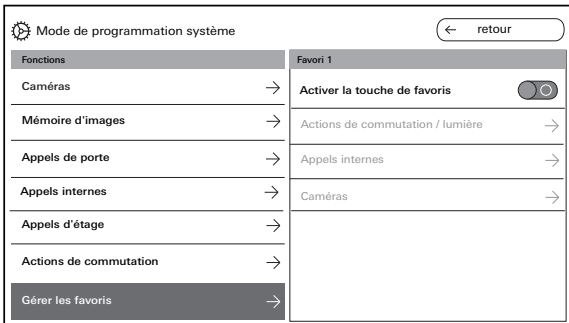
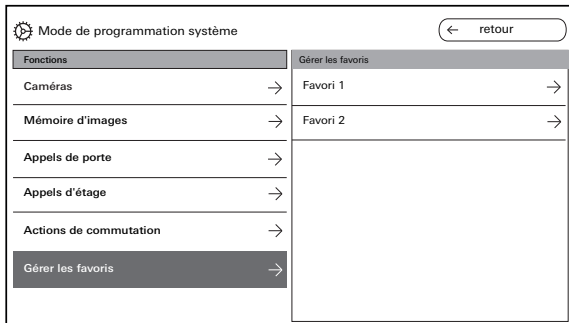

Gestion des favoris

Deux favoris peuvent être affichés dans la barre de menu de l'écran. Les réglages possibles sont indiqués à l'exemple du Favori 1. Cela s'applique également au Favori 2.

1. Sélectionner le Favori 1.
2. Activer « Afficher favori » avec l'interrupteur. Le favori apparaît automatiquement dans la barre de menu de l'écran.

Les paramètres suivants peuvent être choisis comme favoris :

- Actions de commutation / Lumière (Actions de commutation : seuls les actionneurs de commutation affectés sont activés. Lumière : tous les actionneurs de commutation non affectés sont activés).
- Appels internes (uniquement si affectés).
- Caméras (uniquement si affectées).

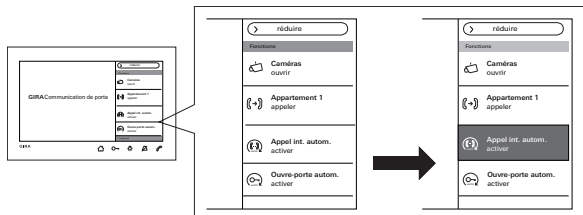
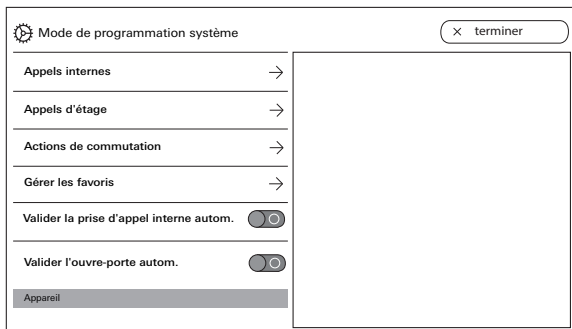

Autoriser la prise d'appel interne automatique

Un appel interne entrant est automatiquement accepté après 1 s.

o Appel interne d'une autre station d'appartement

Cette fonction peut uniquement être assurée si une seule station d'appartement avec prise d'appel automatique est appelée par appel interne. Les « Appels circulaires » d'une station d'appartement vers plusieurs stations d'appartement en même temps ne sont pas autorisés.

La prise d'appel automatique est validée ou bloquée via l'interrupteur. En cas d'autorisation le bouton de commande servant à activer/désactiver s'affiche automatiquement dans la barre de menu.

o Pas de surveillance spatiale possible

La prise d'appel automatique ne peut pas être utilisée pour la surveillance acoustique d'un local (fonction de babyphone).

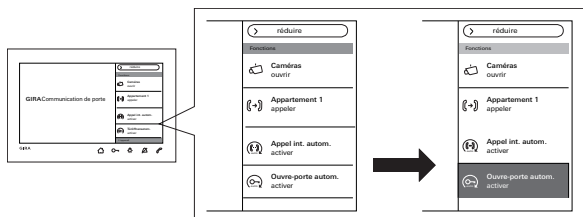
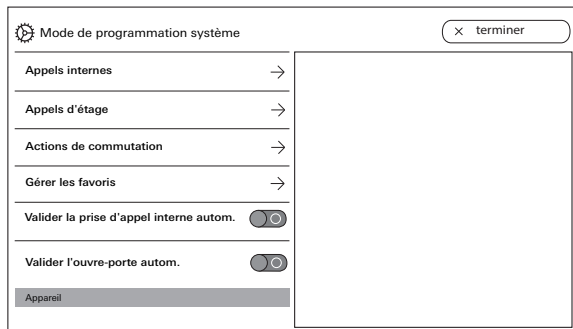

Autoriser l'ouvre-porte automatique

L'ouvre-porte automatique est utilisé p. ex. dans des cabinets médicaux. Lorsque l'ouvre-porte automatique est activé, l'ouvre-porte est automatiquement actionné dès que la touche d'appel d'une station de porte est enfoncée. Si plusieurs stations de porte sont présentes dans le système, l'automatisme agit sur l'ouvre-porte de la station de porte où l'appel de porte a été déclenché. L'ouvre-porte automatique est autorisé ou bloqué via l'interrupteur. En cas d'autorisation, le bouton de commande servant à activer/désactiver s'affiche automatiquement dans la barre de menu. L'ouvre-porte automatique activé est signalé par le  allumé en permanence.



Comportement après une panne de courant

Après une panne de courant, l'ouvre-porte automatique est désactivé.

Appareil

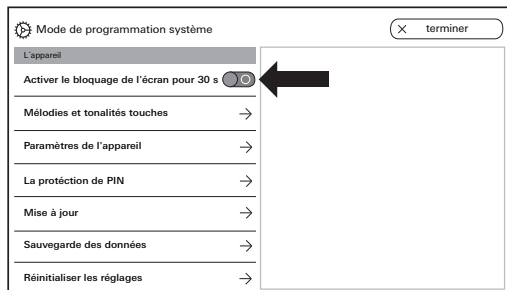

Activer le verrouillage d'écran 30 s

Pour le nettoyage, l'écran (y compris les touches de commande) peut être verrouillé pendant 30 s.

Actionner l'interrupteur « Activer verrouillage d'écran 30 s ».

L'écran de verrouillage s'affiche et le compte à rebours se déclenche automatiquement.

Un appel entrant interrompt immédiatement le verrouillage de l'écran.

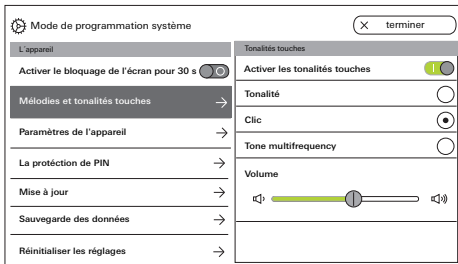
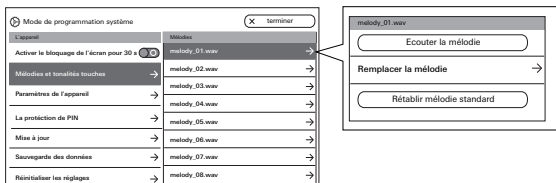
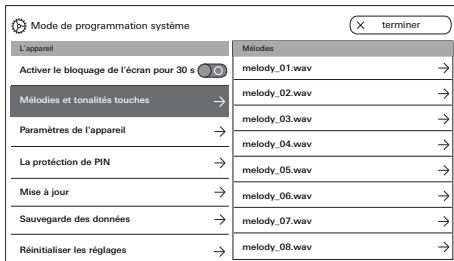

Mélodies d'appel et tonalités de touches

Mélodies d'appel

Dix mélodies d'appel préinstallées pouvant être écoutées et sélectionnées sont disponibles. En outre, vous pouvez remplacer chacune de ces mélodies d'appel installées par vos propres mélodies. Veuillez tenir compte des remarques concernant la carte microSD et les mélodies d'appel à la page 38. Vous pouvez à tout moment restaurer la mélodie d'appel par défaut.

Réglage d'usine :

- Appel de porte : melody_01.wav
- Appel interne : melody_02.wav
- Appel d'étage : melody_03.wav

Tonalités de touches

Les tonalités de touches peuvent être activées/désactivées via l'interrupteur.

De plus, vous pouvez régler la tonalité (son ; clic ; tonalité multifréquence) ainsi que le volume.

La tonalité multifréquence convient aux malentendants. Réglage d'usine : activé?; tonalité?: clic

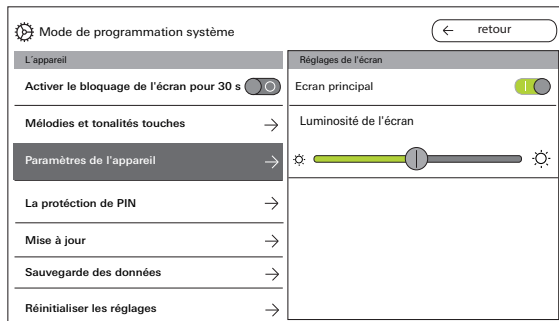
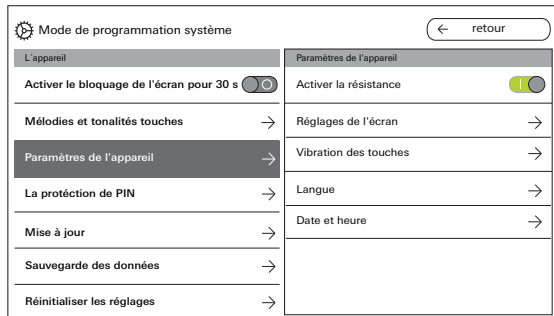

Paramètres d'appareil

Activer la résistance

La résistance de terminaison de la station d'appartement Vidéo AP7 est activée/désactivée via l'interrupteur.

Ce réglage dépend de la topologie. Vous trouverez des indications plus détaillées à ce sujet dans la description du système jointe à l'appareil de commande vidéo.

Réglage d'usine : activé

Réglages d'écran

Utilisez l'interrupteur pour déterminer si l'écran doit être l'écran principal.

Réglage d'usine : activé

Réglez la luminosité de l'écran avec le curseur.

Réglage d'usine : luminosité max.

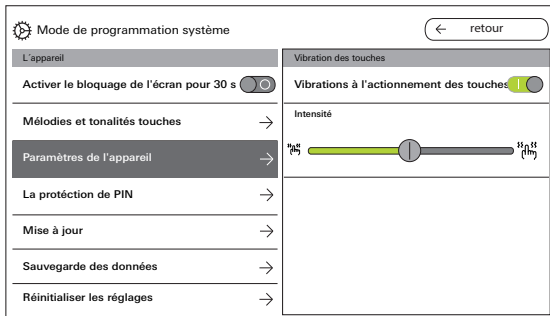

Vibration des touches

Vous pouvez ici activer/désactiver les vibrations liées à l'actionnement des touches via l'interrupteur.

L'intensité des vibrations est réglée avec le curseur.

Réglage d'usine : activé et au centre

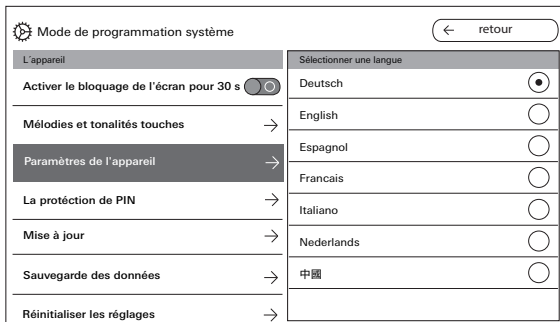

Langue

Vous pouvez modifier ici la langue d'écran et de menu.

Sélectionnez une langue et confirmez votre sélection. La langue change automatiquement. Les langues suivantes sont disponibles : allemand, anglais, espagnol, français, italien, néerlandais et chinois.

Réglage d'usine : allemand

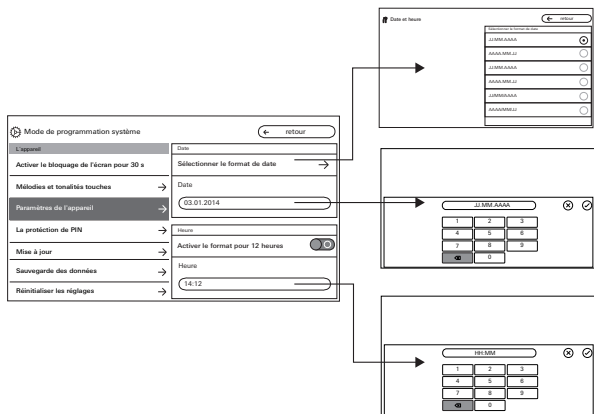

Date et heure

Vous pouvez modifier ici le format de la date ainsi que l'heure et le format de l'heure.

Date

1. Sélectionner le format de date et appuyer sur « retour ».
2. Modifier la date via le masque de saisie et confirmer avec . Pour ce faire, cliquer dans le champ de texte.

Heure

1. Si souhaité, activer le format 12 heures à l'aide du curseur.
- Modifier l'heure via le masque de saisie et confirmer avec .

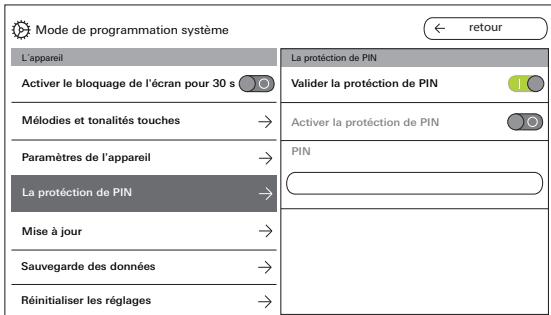
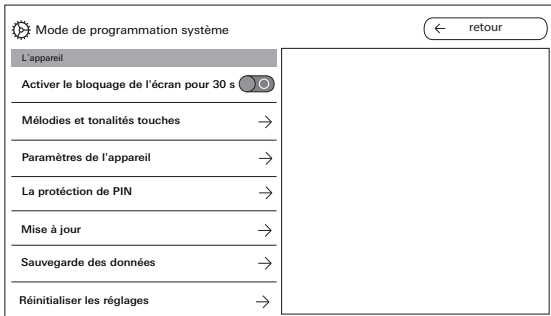

Protection par code PIN

Autoriser la protection par code PIN

Le menu de réglage peut être protégé des accès non autorisés par un code PIN. Vous pouvez protéger le menu de réglage à l'aide d'un code PIN et bloquer la protection PIN pour l'utilisateur afin que celui-ci ne puisse pas modifier le code PIN.

Réglage d'usine : protection par code PIN autorisée

Activer la protection par code PIN pour saisir le code PIN

1. Activer la protection par code PIN via l'interrupteur.
2. Entrer le code PIN (max. six chiffres) via le masque de saisie et confirmer avec .

Dès que SysProg. est terminé, le masque de saisie du code PIN s'affiche lorsque « Réglages ouvrir » est sélectionné.

1. Entrer le code PIN.
- ? Code PIN correct : Les réglages deviennent visibles.
Réglage d'usine : désactivé

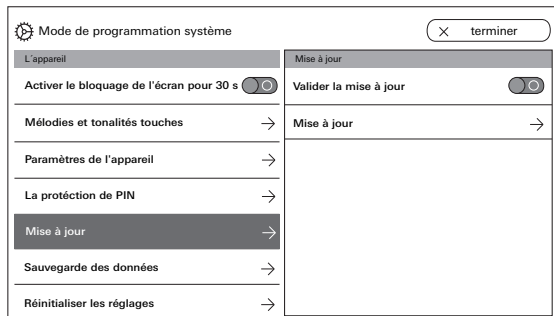

Mise à jour

Autoriser la mise à jour

Si la fonction de mise à jour est autorisée, l'utilisateur peut mettre à jour le micrologiciel lui-même.

Effectuer une mise à jour

Veillez tenir compte des remarques concernant la carte microSD à la page 38.

Appuyez sur « Mise à jour » et suivez les instructions de l'assistant.

Réglage d'usine : mise à jour autorisée

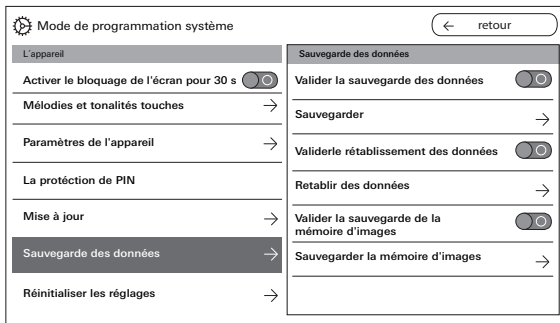

Sauvegarde des données

Veillez tenir compte des remarques concernant la carte microSD page 38.

Autorisations

Vous pouvez autoriser individuellement les fonctions suivantes à l'utilisateur final :

- Sauvegarde des données
- Restauration des données
- Sauvegarde de la mémoire d'images

Effectuer une sauvegarde des données

Sélectionnez une fonction et suivez les instructions de l'assistant.

Le dossier « backup » est automatiquement créé lors de la sauvegarde des données et le dossier « pictures » est automatiquement créé lors de la sauvegarde de la mémoire d'images.

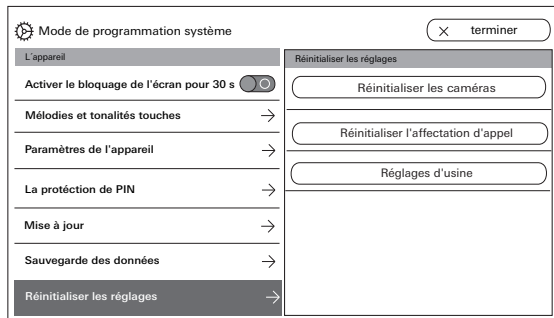

Réinitialiser les réglages

Les réglages suivants sont disponibles :

Supprimer des caméras : toutes les affectations de caméras, réglages compris, sont ici supprimées. « Réinitialiser les caméras » est p. ex. nécessaire lorsque la station de porte vidéo doit être remplacée. Une fois toutes les caméras effacées, elles devront être réenregistrées une à une. **Important** : traitez les stations de porte dans l'ordre dans lequel l'utilisateur veut passer d'une caméra à l'autre lorsqu'un appel de porte est actif et dans l'ordre dans lequel les caméras doivent être affichées au menu.

Réinitialiser les affectations d'appel : toutes les touches d'appel affectées, y compris les mélodies d'appel sont réinitialisées.

Réglages d'usine : la station d'appartement vidéo pour montage apparent 7 est réinitialisée au réglage d'usine. En outre, les affectations aux touches d'appel et aux caméras sont effacées. Cela correspond à l'état de livraison.

Informations

Mode de programmation système		terminer	
Sauvegarde des données		→	
Réinitialiser les réglages		→	
Informations			
Version du système		→	
Convention de licence		→	
Mentions légales		→	
Coordonnées		→	
		Version du système	
		Version logicielle SoC: 01.00.33 - 00.00 BA: 02.00 - 01.50 KB: 01.20	
		Version matérielle	
		00	
		Adresse de bus	
		F401B5	
		Niveau d'index	
		100	

Mode de programmation système		terminer	
Sauvegarde des données		→	
Réinitialiser les réglages		→	
Informations			
Version du système		→	
Convention de licence		→	
Mentions légales		→	
Coordonnées		→	
		Coordonnées	
		Nom	
		Service après-vente Gira	
		Numéro, rue Dahlienstraße 12	
		Code postal	
		42477	
		Localité	
		Radevormwald	

Version du système

Vous trouverez ici des informations sur la version du micrologiciel et du matériel, sur l'adresse de bus et l'état de l'index

Convention de licence

Vous trouverez ici le texte de la convention de licence. La convention de licence peut être mémorisée. Veuillez tenir compte des remarques concernant la carte microSD à la page 38. Suivez les instructions de l'assistant lors de la sauvegarde. Lors de la sauvegarde de la convention de licence, le dossier « licences » est créé automatiquement. De plus, les conventions de licence sont disponibles sous www.legal.gira.com/1209-17v1-de.pdf.

Mentions légales

Vous trouverez ici les mentions légales.

Coordonnées

Les coordonnées de la ligne d'assistance technique Gira sont enregistrées par défaut et peuvent être remplacées par les propres coordonnées. Modifier les coordonnées en cliquant dans le champ de texte correspondant. Le masque de saisie pour le changement de nom apparaît. Confirmer ensuite la modification avec .

Carte microSD

Informations générales

Vous avez besoin d'une carte microSD de format FAT32 et au moins 500 Mo d'espace mémoire.

Les répertoires « mélodies » pour les propres mélodies d'appel et « update » pour les mises à jour doivent être créés manuellement sur la carte microSD.

Les répertoires « picture », « backup » et « licences » sont créés automatiquement lors de l'exportation des fichiers.

Format d'image

Les images sont mémorisées avec le codage suivant : YYYYMMDD_hhmmss.jpg

Exemple : 20181120_162538.jpg Cette image a été mémorisée le 20.11.2018 à 16 h 25 min 38 secondes.

Mélodies d'appel

En ce qui concerne les mélodies d'appel, on distingue les mélodies d'appel pour la station d'appartement avec alimentation en tension de bus et avec alimentation en tension supplémentaire. Ainsi, on garantit que la mélodie de tonalité d'appel correcte est utilisée en fonction de l'alimentation.

Longueur de la mélodie d'appel avec tension de bus : max. 2 s.

Longueur de la mélodie d'appel avec tension supplémentaire : max. 30 s.



Écraser une mélodie de tonalité d'appel

Toutes les mélodies d'appel peuvent être individuellement écrasées. Le nom de fichier de la mélodie d'appel à écraser ne doit pas être conservé.

Formats des mélodies d'appel



Paramètres pour fichiers WAVE

Les paramètres suivants doivent être respectés lors de l'utilisation de nouveaux fichiers WAVE :

Fréquence d'échantillonnage : 16 kHz

Résolution : 16 bits

Piste audio : Mono



Paramètres pour fichiers mp3

Les formats mp3 actuellement courants sont supportés.

Carte microSD

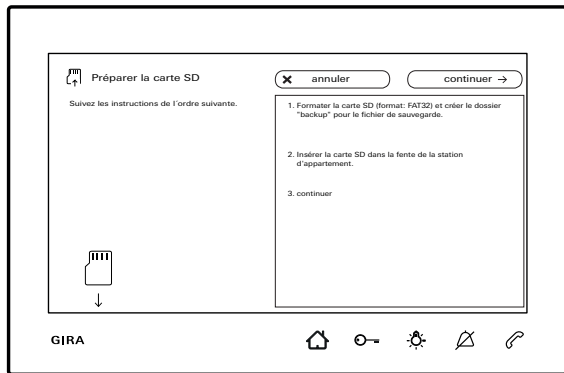

Introduction de la carte microSD

Introduisez la carte microSD comme indiqué dans l'assistant.

Le verrouillage de la carte microSD dans l'emplacement carte SD doit être audible.

Retrait de la carte microSD

1. Avec le doigt, appuyer brièvement de bas en haut sur la carte microSD. Cela suffit pour que la carte microSD sorte partiellement de son logement.
2. Avec deux doigts, tirer alors la carte microSD vers le bas hors de son logement.

Rénovation

Avant le début des travaux de rénovation (p. ex. peinture ou tapissage), retirer la station d'appartement vidéo pour montage apparent 7 de la plaque de montage (Voir « Démontage de la station d'appartement », page 9.).

Masquez la borne de raccordement p. ex. avec un adhésif pour peintre pour la protéger contre un endommagement ou encrassement.

La plaque de montage dispose d'une soi-disant compensation de papier peint d'une épaisseur de 2 mm max.

Caractéristiques techniques

Alimentation en tension : DC 26 V \pm 2 V (tension de bus)

Alimentation en tension supplémentaire

1296 00:

SELV DC 24 V, 300 mA

2570 00

SELV DC 24 V, 700 mA

Raccordements (borne à vis) :

Bus 2 x 2 fils

2 x touche appel d'étage

2 x alimentation

supplémentaire

Écran

Diagonale :

17,78 cm (= 7")

Système de couleurs :

PAL

Résolution :

1024 x 600 points

d'image

Appareil en général

Température ambiante :

-5 °C à +50 °C

Dimensions (l x H x P) :

181 x 123 x 24 mm

Carte mémoire

Type :

microSDHC /

microSDXC

Capacité de stockage :

max. 32 Go

Système de fichiers :

FAT 32

Garantie

La garantie est octroyée par le commerce spécialisé où l'appareil a été acheté, dans le cadre des dispositions légales en vigueur.

Veillez remettre ou envoyer les appareils défectueux port payé avec une description du défaut au vendeur compétent pour vous (commerce spécialisé/installateur/revendeur spécialisé en matériel électrique).

Celui-ci transmettra l'appareil au Gira Service Center.

Gira
Giersiepen GmbH & Co. KG
Elektro-Installations-
Systeme
Postfach 1220
42461 Radevormwald
Alemania
Tel. +49 2195 602 - 0
Fax +49 2195 602 - 191
info@gira.de
www.gira.de

11/19

GIRA